



LIVING

LEONARDO

# SERIE 124

LEONARDO



Front und Korpus frei kombinierbar  
Griff: Chrom Glanz / Schwarz matt

## KORPUSQUALITÄT:

**COMFORT E:** Schubkasten mit Metallzarge und Softeinzug, Korpus mit 1,0 mm Kante, inkl. Türdämpfer, Abdeckkappe für Schrankaufhänger

## FRONTQUALITÄT:

PG 2: Glas rückseitig lackiert auf Trägerplatte, mit Kunststoffkante in Glasoptik

PG 3: Glas rückseitig lackiert auf Trägerplatte, mit Kunststoffkante in Glasoptik

## Frontdekore

### PG 2

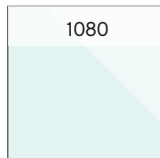

1080  
Glas Optiwhite,  
Trägerplatte  
Schneeweiß Glanz

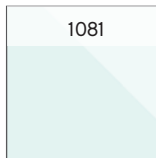

1081  
Glas Optiwhite,  
Trägerplatte  
Weiß Matt Touch

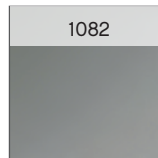

1082  
Glas Quarzgrau,  
Trägerplatte  
Quarzgrau Matt  
Touch



1083  
Glas Schwarz,  
Trägerplatte  
Schwarz Matt  
Touch

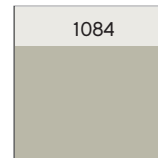

1084  
Glas Kaschmir,  
Trägerplatte  
Kaschmir Matt  
Touch

### PG 3

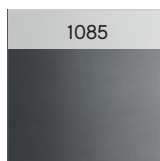

1085  
Glas Metallic,  
Trägerplatte  
Stahlgrau

## Korpusdekore

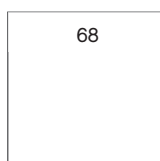

68  
Schneeweiß Glanz

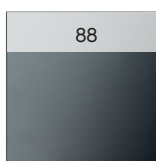

88  
Stahlgrau

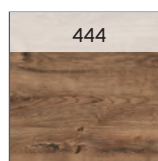

444  
Eiche Ribbeck quer  
Nachbildung

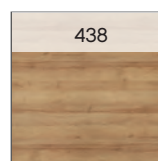

438  
Riviera Eiche quer  
Nachbildung

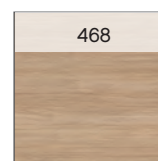

468  
Tropea Eiche quer  
Nachbildung

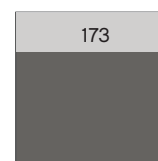

173  
Quarzgrau Matt  
Touch



171  
Weiß Matt Touch



179  
Schwarz Matt  
Touch

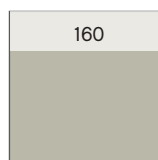

160  
Kaschmir Matt  
Touch

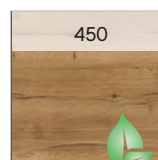

450  
Eiche Halifax quer  
NB mit Synchron-  
pore

FEEL  
nature

Waschtischplatten

Verbundplatte mit Schichtstoff belegt: Stärke 18 mm



1401  
Weiß Matt  
Kante: Eiche / Weiß

Verbundplatte mit Schichtstoff belegt: Stärke 18 mm und 28 mm

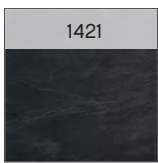

1421  
Schiefer  
Nachbildung



1437  
Riviera Eiche Nach-  
bildung



1443  
Eiche Ribbeck  
Nachbildung

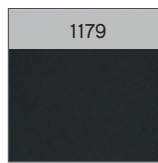

1179  
Schwarz Matt

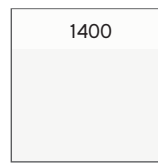

1400  
Weiß Matt

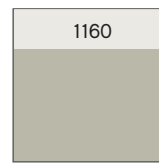

1160  
Kaschmir Matt



1173  
Quarzgrau Matt

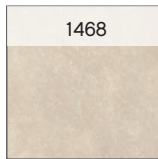

1468  
Sandstein Struktur  
Nachbildung

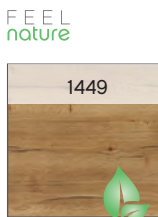

1449  
Halifax Eiche Nach-  
bildung

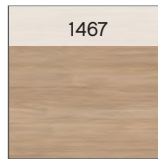

1467  
Tropea Eiche Nach-  
bildung



620  
Oxid Hellgrau

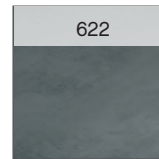

622  
Oxid Dunkelgrau

FEEL  
nature

Akzentstollen Glas:

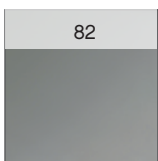

82  
Glas Quarzgrau

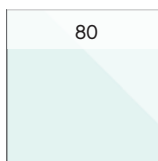

80  
Glas Optiwhite

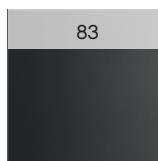

83  
Glas Schwarz

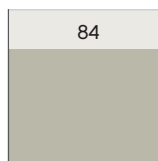

84  
Glas Kaschmir

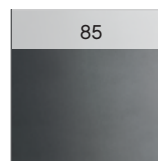

85  
Glas Metallic

Glas-Waschtische



Optiwhite

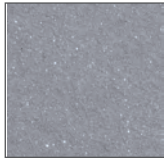

Metallic-Grau

Mineralmarmor-Waschtische

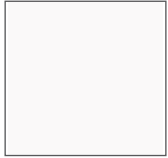

Weiß Glanz

Solid Surface-Waschtische

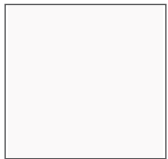

Weiß Matt

---

Keramik-Aufsatzbecken



Weiß Glanz

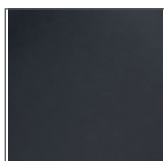

Schwarz Matt

Solid Surface-Aufsatzbecken



Weiß Matt

Griffe



**Variante H3**  
Schwarz Matt



**Variante U2**  
Chrom Glanz



**Variante M3**  
Alu Matt

---

Auszugstechnik



Waschtisch-Übersicht

Aufsatzbecken

Breite 480 mm

BAEN003M08010A

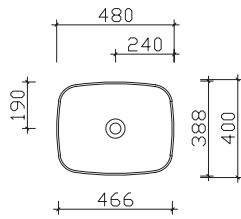

Breite 310 mm

BAE024S03101



Breite 400 mm

BAENK01100255371

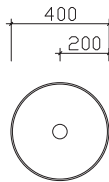

Breite 600 mm

BAETU09079200/BAETU1007920001

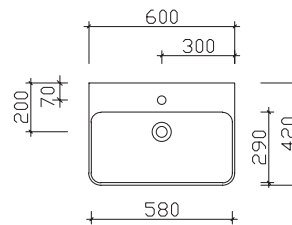

Mineralmarmor-Waschtische

Breite 480 mm

LE-MMWT 11

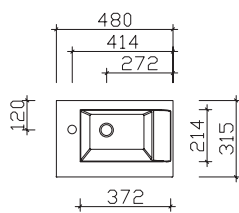

Breite 900 mm

LE-MMWT 12

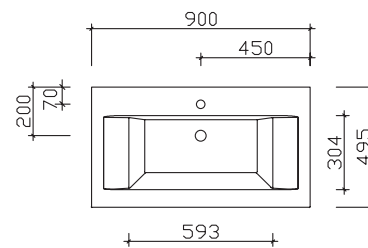

Breite 1320 mm

LE-MMWT 13

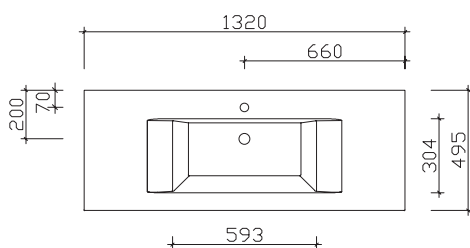

Breite 1740 mm

LE-MMDWT14

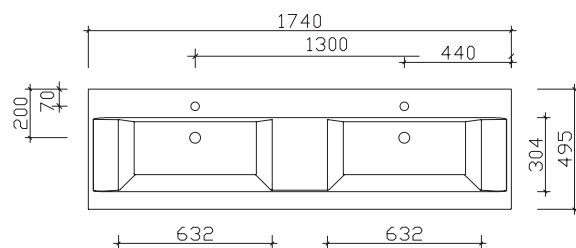

Waschtisch-Übersicht

Glas-Waschtische

Breite 900 mm LE-GWT 05

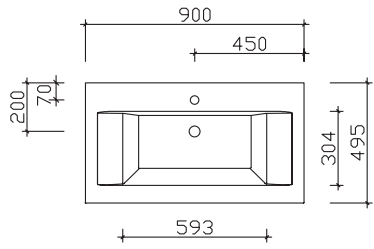

Breite 1320 mm LE-GWT 06

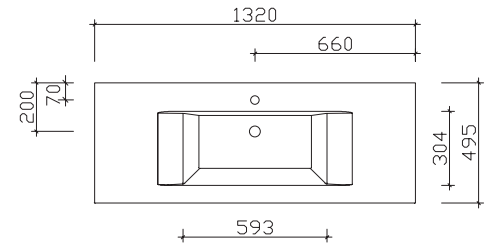

Breite 1740 mm LE-GDWT 07

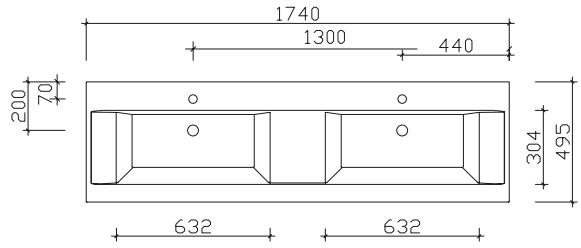

Solid Surface-Waschtische

Breite 900 mm BME019F90002

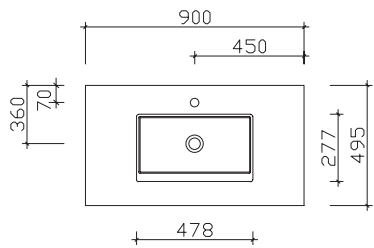

Breite 1320 mm BME019F13202

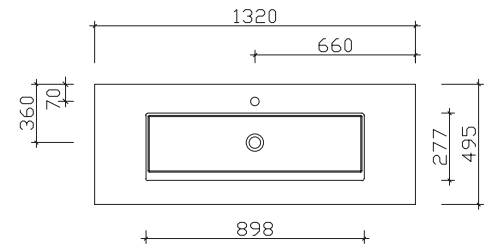

Breite 1740 mm BMD019F17402

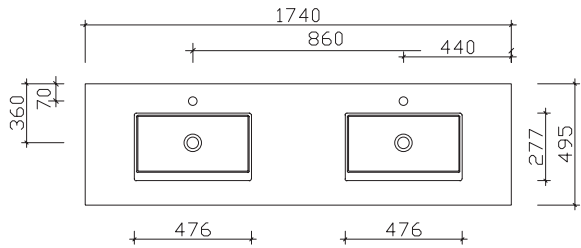

Kombination 600 mm



**Keramik-Aufsatzbecken**  
 Weiß Glanz (01)  
 ohne Armaturbohrung, inkl. Zwangsablauf

**Schwarze Überlaufrosetten (ZDVROS01) optional im Zubehör bestellbar!**

Höhe	Breite	Tiefe	Artikel-Nr.	Aufteilung Breite	PG 1	PG 2	PG 3
140	310	310	BAE024S03101		267,-		



**Waschtischplatte**  
 Verbundplatte mit Schichtstoff belegt  
 inkl. Ausschnitt für Armaturbohrung und BAE024S03101

**Bitte Dekor angeben!**

Höhe	Breite	Tiefe	Artikel-Nr.	Aufteilung Breite	PG 1	PG 2	PG 3
18	620	350	PRE186235HLE	R	183,-		
28	620	350	PRE286235HLE	R	191,-		



**Waschtischplatte**  
 Verbundplatte mit Schichtstoff belegt  
 inkl. Ausschnitt für Armaturbohrung und BAE024S03101

**Bitte Dekor angeben!**

Höhe	Breite	Tiefe	Artikel-Nr.	Aufteilung Breite	PG 1	PG 2	PG 3
18	620	350	PLE186235HLE	L	183,-		
28	620	350	PLE286235HLE	L	191,-		



**Waschtischplatte**  
 Verbundplatte mit Schichtstoff belegt  
 ohne Ausschnitte

**Bitte Dekor angeben!**

Höhe	Breite	Tiefe	Artikel-Nr.	Aufteilung Breite	PG 1	PG 2	PG 3
18	620	350	PMS186235HLE		183,-		
28	620	350	PMS286235HLE		191,-		

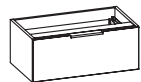

**Waschtischunterschrank**  
 inkl. Raumparsiphon  
 1 Auszug

Höhe	Breite	Tiefe	Artikel-Nr.	Aufteilung Breite	PG 1	PG 2	PG 3
242	600	340	W01024S62		-	522,-	537,-



Kombination 600 mm

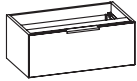

**Waschtischunterschrank**

inkl. LED-Beleuchtung unter dem Waschtisch mit Bewegungssensor  
inkl. Raumparsiphon  
1 Auszug

12V
1302LM
11,8W
2700-6500K

**Sensorschalter (ZCS008E) optional bestellbar zur Steuerung von LEDplus (Farbtemperaturwechsel) bei Waschtischunterschrank!**

Höhe	Breite	Tiefe	Artikel-Nr.	Aufteilung Breite	PG 1	PG 2	PG 3
255	600	340	W02024S62		-	750,-	767,-
-			ZCS008E		66,-		

Überbau 600 mm



**Spiegel**  
auf Trägerplatte  
inkl. LED-Effektlicht und Sensorschalter

12V
1160LM
11,13W
2700-6500K

Sensorschalter (ZCS006E) optional bestellbar zur Steuerung von LEDplus (Farbtemperaturwechsel bei Spiegeln)

**Aufsatzleuchten optional bestellbar!**

Höhe	Breite	Tiefe	Artikel-Nr.	Aufteilung Breite	PG 1	PG 2	PG 3
600	500	32	LE-FSP 23		541,-		
-			ZCS006E		66,-		

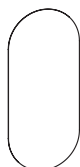

**Spiegel**  
auf Trägerplatte  
inkl. umlaufender LEDplus-Effektbeleuchtung

12V
1155LM
10,08W
2800-6500K

**Achtung: Nicht mit Aufsatzleuchten kombinierbar!**

Höhe	Breite	Tiefe	Artikel-Nr.	Aufteilung Breite	PG 1	PG 2	PG 3
900	400	32	FEEL10240		476,-		



**Ablageboard**  
**mit Innenrundung**  
**18 mm Stärke**  
mit verdeckter Befestigung  
passend zu Spiegeln bis 45mm Tiefe  
Abb. zeigt rechts

**Bitte Dekor angeben! Siehe Korpusdekore!**  
**Bitte die Position des Ablageboards links (L), rechts (R) angeben!**

Höhe	Breite	Tiefe	Artikel-Nr.	Aufteilung Breite	PG 1	PG 2	PG 3
18	450	170	ZER034517	L/R	103,-		
18	600	170	ZER036017	L/R	109,-		

## Kombination 900 mm



**Solid Surface-Aufsatzbecken**  
Weiß Matt  
ohne Armaturbohrung  
inkl. Zwangsablauf

Höhe	Breite	Tiefe	Artikel-Nr.	Aufteilung Breite	PG 1	PG 2	PG 3
125	480	380	BAEN003M08010A		793,-		



**Keramik-Aufsatzbecken**  
Slender Round  
Weiß Glanz (01)  
ohne Armaturbohrung  
inkl. Zwangsablauf

Höhe	Breite	Tiefe	Artikel-Nr.	Aufteilung Breite	PG 1	PG 2	PG 3
145	400	400	BAENK01100255371		521,-		



**Keramik-Aufsatzbecken**  
Schwarz Matt  
mit Armaturbohrung und integriertem Überlauf

**Schwarze Überlaufrosetten (ZDVROS01) optional im Zubehör bestellbar!**

Höhe	Breite	Tiefe	Artikel-Nr.	Aufteilung Breite	PG 1	PG 2	PG 3
125	600	420	BAETU09079200		627,-		



**Keramik-Aufsatzbecken**  
Weiß Glanz  
mit Armaturbohrung und integriertem Überlauf

**Schwarze Überlaufrosetten (ZDVROS01) optional im Zubehör bestellbar!**

Höhe	Breite	Tiefe	Artikel-Nr.	Aufteilung Breite	PG 1	PG 2	PG 3
125	600	420	BAETU1007920001		517,-		

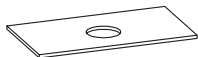

**Waschtischplatte**  
Verbundplatte mit Schichtstoff belegt  
inkl. Ausschnitt für im Katalog abgebildete Aufsatzbecken

**Bitte Dekor angeben! Siehe Waschtischplattendekore!  
Hahnlochbohrung separat bestellen.**

Höhe	Breite	Tiefe	Artikel-Nr.	Aufteilung Breite	PG 1	PG 2	PG 3
18	900	495	PME189049HLE		300,-		
28	900	495	PME289049HLE		312,-		
-			PVSHHBOHRI		30,-		

Kombination 900 mm



**Solid Surface Waschtisch**

Weiß Matt (02)  
mit Armaturbohrung  
inkl. Clou-Überlauf

**Schwarze Abdeckung für Clou-Ablaufgarnitur (ZDVCLOUD)  
optional im Zubehör bestellbar!**

Höhe	Breite	Tiefe	Artikel-Nr.	Aufteilung Breite	PG 1	PG 2	PG 3
12	900	500	BME019F90002		712,-		



**Mineralmarmor-Waschtisch**

Weiß (w)  
mit Armaturbohrung  
inkl. Clou-Überlauf

**Schwarze Abdeckung für Clou-Ablaufgarnitur (ZDVCLOUD)  
optional im Zubehör bestellbar!**

Höhe	Breite	Tiefe	Artikel-Nr.	Aufteilung Breite	PG 1	PG 2	PG 3
15	900	495	LE-MMWT 12		454,-		



**Glas-Waschtisch**

Optiwhite (owh) oder Metallic-Grau (mg)  
mit Armaturbohrung  
inkl. Clou-Überlauf

**Schwarze Abdeckung für Clou-Ablaufgarnitur (ZDVCLOUD)  
optional im Zubehör bestellbar!**

Höhe	Breite	Tiefe	Artikel-Nr.	Aufteilung Breite	PG 1	PG 2	PG 3
12	900	495	LE-GWT 05-OWH		974,-		
12	900	495	LE-GWT 05-MG		974,-		

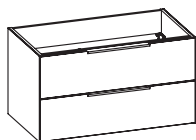

**Waschtischunterschrank**

inkl. Raumsparisiphon  
2 Auszüge

Höhe	Breite	Tiefe	Artikel-Nr.	Aufteilung Breite	PG 1	PG 2	PG 3
482	880	486	W03018M88		-	985,-	1.018,-

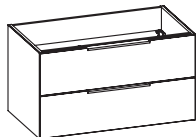

**Waschtischunterschrank**

inkl. Raumsparisiphon  
2 Auszüge  
inkl. Glasstollen

Höhe	Breite	Tiefe	Artikel-Nr.	Aufteilung Breite	PG 1	PG 2	PG 3
482	880	486	W04018M88	L/R	-	1.122,-	1.154,-

## Kombination 900 mm

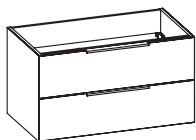
**Waschtischunterschrank**

inkl. LED-Beleuchtung unter dem Waschtisch mit Bewegungssensor  
inkl. Raumparsiphon  
2 Auszüge

12V  
1891LM  
17,2W  
2700-6500K

**Sensorschalter (ZCS008E) optional bestellbar zur Steuerung von LEDplus (Farbtemperaturwechsel) bei Waschtischunterschrank!**

Höhe	Breite	Tiefe	Artikel-Nr.	Aufteilung Breite	PG 1	PG 2	PG 3
495	880	486	W06018M88		-	1.307,-	1.338,-
-			ZCS008E		66,-		

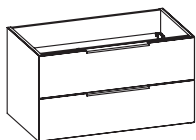
**Waschtischunterschrank**

inkl. LED-Beleuchtung unter dem Waschtisch mit Bewegungssensor  
inkl. Raumparsiphon  
2 Auszüge  
inkl. Glasstollen

12V  
1902LM  
17,3W  
2700-6500K

**Sensorschalter (ZCS008E) optional bestellbar zur Steuerung von LEDplus (Farbtemperaturwechsel) bei Waschtischunterschrank!**

Höhe	Breite	Tiefe	Artikel-Nr.	Aufteilung Breite	PG 1	PG 2	PG 3
495	880	486	W07018M88	L/R	-	1.439,-	1.472,-
-			ZCS008E		66,-		

Überbau 900 mm

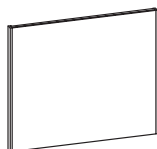

**Funktionsspiegel**  
auf Trägerplatte  
inkl. LED-Beleuchtung seitlich und Sensorschalter

12V
1360LM
13,05W
2700-6500K

Sensorschalter (ZCS006E) optional bestellbar zur Steuerung von LEDplus (Farbtemperaturwechsel bei Spiegeln)

**Aufsatzleuchten optional bestellbar!**

Höhe	Breite	Tiefe	Artikel-Nr.	Aufteilung Breite	PG 1	PG 2	PG 3
700	840	32	LE-FSP 09		603,-		
-	-	-	ZCS006E		66,-		

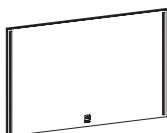

**Spiegel**  
auf Trägerplatte  
inkl. LED-Effektlicht und Sensorschalter

12V
1160LM
11,13W
2700-6500K

Sensorschalter (ZCS006E) optional bestellbar zur Steuerung von LEDplus (Farbtemperaturwechsel bei Spiegeln)

**Aufsatzleuchten optional bestellbar!**

Höhe	Breite	Tiefe	Artikel-Nr.	Aufteilung Breite	PG 1	PG 2	PG 3
600	900	32	LE-FSP 24		579,-		
-	-	-	ZCS006E		66,-		

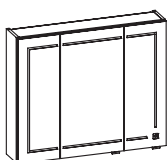

**Spiegelschrank**  
inkl. LEDplus-fähiger Beleuchtung in den Türen  
3 Drehtüren, einfach verspiegelt, 6 Glaseinlegeböden  
Schalter/Steckdose  
Anschlag von links: R L L

12V
1392LM
13,92W
2700-6500K

Sensorschalter (ZCS005E) optional bestellbar zur Steuerung von LEDplus (Farbtemperaturwechsel bei Spiegelschränken)

**Aufsatzleuchten optional bestellbar!**

Höhe	Breite	Tiefe	Artikel-Nr.	Aufteilung Breite	PG 1	PG 2	PG 3
703	840	170	LE-SPS 25		1.263,-		
-	-	-	ZCS005E		66,-		

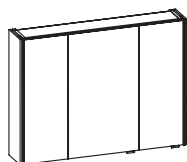

**Spiegelschrank**  
inkl. LEDplus-fähiger Beleuchtung in den Glasstollen  
und 10 mm Stollen, 3 Drehtüren, einfach verspiegelt, 6 Glaseinlegeböden  
Schalter/Steckdose  
Anschlag von links: R L L

12V
1360LM
13,05W
2700-6500K

Sensorschalter (ZCS005E) optional bestellbar zur Steuerung von LEDplus (Farbtemperaturwechsel bei Spiegelschränken)

**Aufsatzleuchten optional bestellbar!**

Höhe	Breite	Tiefe	Artikel-Nr.	Aufteilung Breite	PG 1	PG 2	PG 3
703	940	180	LE-SPSB 79		902,-		
-	-	-	ZCS005E		66,-		

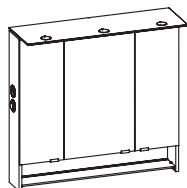

**Spiegelschrank**  
inkl. LEDplus-fähiger Beleuchtung im Kranz, Glaskranzboden  
offenes Fach mit Glaseinlegeboden und beleuchteter Rückwand  
3 Drehtüren, doppelt verspiegelt, 6 Glaseinlegeböden  
Kranzbreite: 903 mm, Kranztiefe: 285 mm  
Anschlag von links: L L R  
Schalter/Steckdose von außen steuerbar  
wählbare Modul Positionen:  
rechts außen (RA), links außen (LA)

12V
495LM
7,2W
3000-6500K

Sensorschalter (ZCS006E) optional bestellbar zur Steuerung von LEDplus (Farbtemperaturwechsel)

Höhe	Breite	Tiefe	Artikel-Nr.	Aufteilung Breite	PG 1	PG 2	PG 3
868	900	160	LE-SPSD 83-LA		1.445,-		
868	900	160	LE-SPSD 83-RA		1.445,-		
-	-	-	ZCS006E		66,-		

## Kombination 1320 mm



**Solid Surface-Aufsatzbecken**  
Weiß Matt  
ohne Armaturbohrung  
inkl. Zwangsablauf

Höhe	Breite	Tiefe	Artikel-Nr.	Aufteilung Breite	PG 1	PG 2	PG 3
125	480	380	BAEN003M08010A		793,-		



**Keramik-Aufsatzbecken**  
Slender Round  
Weiß Glanz (01)  
ohne Armaturbohrung  
inkl. Zwangsablauf

Höhe	Breite	Tiefe	Artikel-Nr.	Aufteilung Breite	PG 1	PG 2	PG 3
145	400	400	BAENK01100255371		521,-		



**Keramik-Aufsatzbecken**  
Schwarz Matt  
mit Armaturbohrung und integriertem Überlauf

**Schwarze Überlaufrosetten (ZDVROS01) optional im Zubehör bestellbar!**

Höhe	Breite	Tiefe	Artikel-Nr.	Aufteilung Breite	PG 1	PG 2	PG 3
125	600	420	BAETU09079200		627,-		



**Keramik-Aufsatzbecken**  
Weiß Glanz  
mit Armaturbohrung und integriertem Überlauf

**Schwarze Überlaufrosetten (ZDVROS01) optional im Zubehör bestellbar!**

Höhe	Breite	Tiefe	Artikel-Nr.	Aufteilung Breite	PG 1	PG 2	PG 3
125	600	420	BAETU1007920001		517,-		

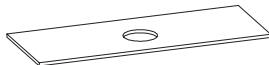

**Waschtischplatte**  
Verbundplatte mit Schichtstoff belegt  
inkl. Ausschnitt für im Katalog abgebildete Aufsatzbecken

**Bitte Dekor angeben! Siehe Waschtischplattendekore!  
Hahnlochbohrung separat bestellen.**

Höhe	Breite	Tiefe	Artikel-Nr.	Aufteilung Breite	PG 1	PG 2	PG 3
18	1320	495	PME181349HLE		391,-		
28	1320	495	PME281349HLE		412,-		
-			PVSHHBOHRI		30,-		

Kombination 1320 mm



**Solid Surface Waschtisch**  
 Weiß Matt (02)  
 mit Armaturbohrung  
 inkl. Clou-Überlauf

**Schwarze Abdeckung für Clou-Ablaufgarnitur (ZDV CLOUD)**  
 optional im Zubehör bestellbar!

Höhe	Breite	Tiefe	Artikel-Nr.	Aufteilung Breite	PG 1	PG 2	PG 3
12	1320	500	BME019F13202		846,-		



**Mineralmarmor-Waschtisch**  
 Weiß (w)  
 mit Armaturbohrung  
 inkl. Clou-Überlauf

**Schwarze Abdeckung für Clou-Ablaufgarnitur (ZDV CLOUD)**  
 optional im Zubehör bestellbar!

Höhe	Breite	Tiefe	Artikel-Nr.	Aufteilung Breite	PG 1	PG 2	PG 3
15	1320	495	LE-MMWT 13		528,-		



**Glas-Waschtisch**  
 Optiwhite (owh) oder Metallic-Grau (mg)  
 mit Armaturbohrung  
 inkl. Clou-Überlauf

**Schwarze Abdeckung für Clou-Ablaufgarnitur (ZDV CLOUD)**  
 optional im Zubehör bestellbar!

Höhe	Breite	Tiefe	Artikel-Nr.	Aufteilung Breite	PG 1	PG 2	PG 3
12	1320	495	LE-GWT 06-OWH		1.167,-		
12	1320	495	LE-GWT 06-MG		1.167,-		

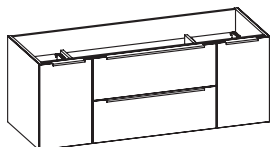

**Waschtischunterschrank**  
 inkl. Raumsparisiphon  
 2 Auszüge

Höhe	Breite	Tiefe	Artikel-Nr.	Aufteilung Breite	PG 1	PG 2	PG 3
482	1300	486	W03018M13	300/700/300	-	1.345,-	1.406,-

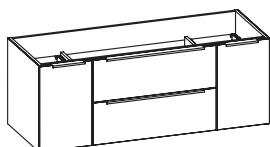

**Waschtischunterschrank**  
 inkl. Raumsparisiphon  
 2 Auszüge  
 2 Drehtüren  
 inkl. Glasstollen

Höhe	Breite	Tiefe	Artikel-Nr.	Aufteilung Breite	PG 1	PG 2	PG 3
482	1300	486	W04018M13	300/700/300	-	1.470,-	1.531,-



Kombination 1320 mm

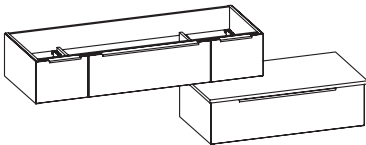

Waschtischunterschrank

Set 2-teilig

inkl. Zwangsablauf

1 Auszug

2 Türen

inkl. zusätzlicher Unterschrank mit 1 Auszug

(Höhe 242mm / Breite 900mm / Tiefe 495mm inkl. Abdeckplatte)

**Achtung: Nur mit Waschtischplatte und Aufsatzbecken kombinierbar!**

Höhe	Breite	Tiefe	Artikel-Nr.	Aufteilung Breite	PG 1	PG 2	PG 3
242	1300	486	W05018M13	300/700/300	-	1.666,-	1.727,-

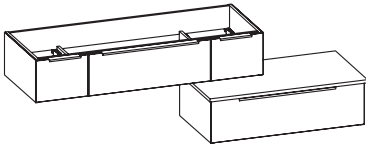

Waschtischunterschrank Set 2-teilig

inkl. LED-Beleuchtung unter dem Waschtisch mit Bewegungssensor

inkl. Zwangsablauf

1 Auszug, 2 Türen

inkl. zusätzlicher Unterschrank mit 1 Auszug

(Höhe 242mm / Breite 900mm / Tiefe 495mm inkl. Abdeckplatte)

**Sensorschalter (ZCS008E) optional bestellbar zur Steuerung von LEDplus (Farbtemperaturwechsel) bei Waschtischunterschrank!**

**Achtung: Nur mit Waschtischplatte und Aufsatzbecken kombinierbar!**

12V
2335LM
21,2W
2700-6500K

Höhe	Breite	Tiefe	Artikel-Nr.	Aufteilung Breite	PG 1	PG 2	PG 3
255	1300	486	W08018M13	300/700/300	-	2.005,-	2.066,-
-	-	-	ZCS008E	-	66,-	-	-

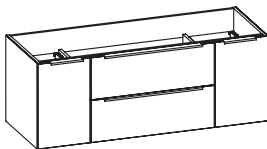

Waschtischunterschrank

inkl. LED-Beleuchtung unter dem Waschtisch mit Bewegungssensor

inkl. Raumsparisiphon

2 Auszüge

2 Drehtüren

**Sensorschalter (ZCS008E) optional bestellbar zur Steuerung von LEDplus (Farbtemperaturwechsel) bei Waschtischunterschrank!**

12V
2335LM
21,2W
2700-6500K

Höhe	Breite	Tiefe	Artikel-Nr.	Aufteilung Breite	PG 1	PG 2	PG 3
495	1300	486	W06018M13	300/700/300	-	1.681,-	1.742,-
-	-	-	ZCS008E	-	66,-	-	-

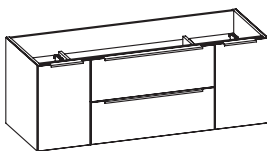

Waschtischunterschrank

inkl. LED-Beleuchtung unter dem Waschtisch mit Bewegungssensor

inkl. Raumsparisiphon

2 Auszüge, 2 Drehtüren

inkl. Glasstollen

**Sensorschalter (ZCS008E) optional bestellbar zur Steuerung von LEDplus (Farbtemperaturwechsel) bei Waschtischunterschrank!**

12V
2345LM
21,3W
2700-6500K

Höhe	Breite	Tiefe	Artikel-Nr.	Aufteilung Breite	PG 1	PG 2	PG 3
495	1300	486	W07018M13	300/700/300	-	1.803,-	1.865,-
-	-	-	ZCS008E	-	66,-	-	-

Überbau 1320 mm



**Funktionsspiegel**  
auf Trägerplatte  
inkl. LED-Beleuchtung seitlich und Sensorschalter

12V  
1360LM  
13,05W  
2700-6500K

Sensorschalter (ZCS006E) optional bestellbar zur Steuerung von LEDplus (Farbtemperaturwechsel bei Spiegeln)

**Aufsatzleuchten optional bestellbar!**

Höhe	Breite	Tiefe	Artikel-Nr.	Aufteilung Breite	PG 1	PG 2	PG 3
700	1270	32	LE-FSP 10		645,-		
-			ZCS006E		66,-		

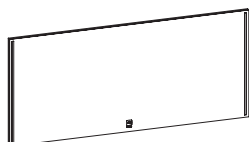

**Spiegel**  
auf Trägerplatte  
inkl. LED-Effektlicht und Sensorschalter

12V  
1160LM  
11,13W  
2700-6500K

Sensorschalter (ZCS006E) optional bestellbar zur Steuerung von LEDplus (Farbtemperaturwechsel bei Spiegeln)

**Aufsatzleuchten optional bestellbar!**

Höhe	Breite	Tiefe	Artikel-Nr.	Aufteilung Breite	PG 1	PG 2	PG 3
600	1350	32	LE-FSP 25		635,-		
-			ZCS006E		66,-		

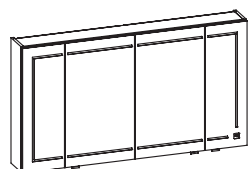

**Spiegelschrank**  
inkl. LEDplus-fähiger Beleuchtung in den Türen, 4 Drehtüren, einfach verspiegelt  
4 Glaseinlegeböden  
Schalter/Steckdose  
Anschlag von links: L R L R

12V  
1848LM  
18,48W  
2700-6500K

Sensorschalter (ZCS005E) optional bestellbar zur Steuerung von LEDplus (Farbtemperaturwechsel bei Spiegelschränken)

**Aufsatzleuchten optional bestellbar!**

Höhe	Breite	Tiefe	Artikel-Nr.	Aufteilung Breite	PG 1	PG 2	PG 3
703	1270	170	LE-SPS 35		1.635,-		
-			ZCS005E		66,-		

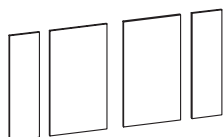

**Innenspiegel-Set**  
4 Spiegel  
2 x H625 x B170 x T3  
2 x H625 x B325 x T3  
optional einsetzbar zu:  
LE-SPS 35

Höhe	Breite	Tiefe	Artikel-Nr.	Aufteilung Breite	PG 1	PG 2	PG 3
-		3	EB-LE-ISP4-04		156,-		

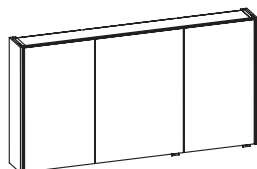

**Spiegelschrank**  
inkl. LEDplus-fähiger Beleuchtung in den Glasstollen und 10 mm Stollen, 3 Drehtüren, einfach verspiegelt, 6 Glaseinlegeböden  
Schalter/Steckdose  
Anschlag von links: R L L

12V  
1360LM  
13,05W  
2700-6500K

Sensorschalter (ZCS005E) optional bestellbar zur Steuerung von LEDplus (Farbtemperaturwechsel bei Spiegelschränken)

**Aufsatzleuchten optional bestellbar!**

Höhe	Breite	Tiefe	Artikel-Nr.	Aufteilung Breite	PG 1	PG 2	PG 3
703	1340	180	LE-SPSB 80		965,-		
-			ZCS005E		66,-		

Überbau 1320 mm

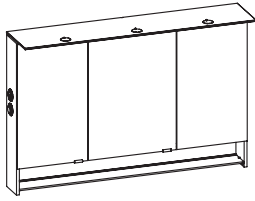

**Spiegelschrank**

inkl. LEDplus-fähiger Beleuchtung im Kranz, Glaskranzboden  
 offenes Fach mit Glaseinlegeboden und beleuchteter Rückwand  
 3 Drehtüren, doppelt verspiegelt, 6 Glaseinlegeböden  
 Kranzbreite: 1303 mm, Kranztiefe: 285 mm  
 Anschlag von links: L L R  
 Schalter/Steckdose von außen steuerbar  
 wählbare Modul Positionen:  
 rechts außen (RA), links außen (LA)

12V
495LM
7,2W
3000-6500K

Sensorschalter (ZCS006E) optional bestellbar zur Steuerung von LEDplus  
 (Farbtemperaturwechsel)

Höhe	Breite	Tiefe	Artikel-Nr.	Aufteilung Breite	PG 1	PG 2	PG 3
868	1300	160	LE-SPSD 84-LA		1.700,-		
868	1300	160	LE-SPSD 84-RA		1.700,-		
-			ZCS006E		66,-		

Kombination 1740 mm



**Solid Surface-Aufsatzbecken**

Weiß Matt  
ohne Armaturbohrung  
inkl. Zwangsablauf

Höhe	Breite	Tiefe	Artikel-Nr.	Aufteilung Breite	PG 1	PG 2	PG 3
125	480	380	BAEN003M08010A		793,-		



**Keramik-Aufsatzbecken**

Slender Round  
Weiß Glanz (01)  
ohne Armaturbohrung  
inkl. Zwangsablauf

Höhe	Breite	Tiefe	Artikel-Nr.	Aufteilung Breite	PG 1	PG 2	PG 3
145	400	400	BAENK01100255371		521,-		



**Keramik-Aufsatzbecken**

Schwarz Matt  
mit Armaturbohrung und integriertem Überlauf

**Schwarze Überlaufrosetten (ZDVROS01) optional im Zubehör bestellbar!**

Höhe	Breite	Tiefe	Artikel-Nr.	Aufteilung Breite	PG 1	PG 2	PG 3
125	600	420	BAETU09079200		627,-		



**Keramik-Aufsatzbecken**

Weiß Glanz  
mit Armaturbohrung und integriertem Überlauf

**Schwarze Überlaufrosetten (ZDVROS01) optional im Zubehör bestellbar!**

Höhe	Breite	Tiefe	Artikel-Nr.	Aufteilung Breite	PG 1	PG 2	PG 3
125	600	420	BAETU1007920001		517,-		

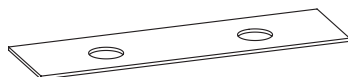

**Waschtischplatte**

Verbundplatte mit Schichtstoff belegt  
inkl. 2 Auschnitte für 2 im Katalog abgebildete Aufsatzbecken

**Bitte Dekor angeben! Siehe Waschtischplattendekore!  
Hahnlochbohrungen separat bestellen.**

Höhe	Breite	Tiefe	Artikel-Nr.	Aufteilung Breite	PG 1	PG 2	PG 3
18	1740	495	PMD181749HLE		482,-		
28	1740	495	PMD281749HLE		510,-		
-			PVSHHBOHR2		32,-		

Kombination 1740 mm



**Solid Surface Waschtisch**  
 Weiß Matt (02)  
 mit 2 Armaturbohrungen  
 inkl. 2 Clou-Überläufen

**Schwarze Abdeckung für Clou-Ablaufgarnitur (ZDVCLUS)**  
 optional im Zubehör bestellbar!

Höhe	Breite	Tiefe	Artikel-Nr.	Aufteilung Breite	PG 1	PG 2	PG 3
12	1740	500	BMD019F17402		1.109,-		



**Mineralmarmor-Doppelwaschtisch**  
 Weiß (w)  
 mit 2 Armaturbohrungen,  
 inkl. 2 Clou-Überläufen

**Schwarze Abdeckung für Clou-Ablaufgarnitur (ZDVCLUS)**  
 optional im Zubehör bestellbar!

Höhe	Breite	Tiefe	Artikel-Nr.	Aufteilung Breite	PG 1	PG 2	PG 3
15	1740	495	LE-MMDWT 14		732,-		



**Glas-Doppelwaschtisch**  
 Optiwhite (owh) oder Metallic-Grau (mg)  
 mit 2 Armaturbohrungen,  
 inkl. 2 Clou-Überläufen

**Schwarze Abdeckung für Clou-Ablaufgarnitur (ZDVCLUS)**  
 optional im Zubehör bestellbar!

Höhe	Breite	Tiefe	Artikel-Nr.	Aufteilung Breite	PG 1	PG 2	PG 3
12	1740	495	LE-GDWT 07-OWH		1.715,-		
12	1740	495	LE-GDWT 07-MG		1.715,-		

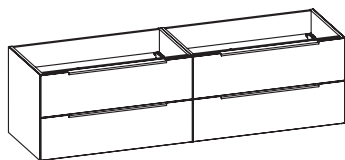

**Waschtischunterschrank**  
 inkl. Raumsparsiphon  
 4 Auszüge

Höhe	Breite	Tiefe	Artikel-Nr.	Aufteilung Breite	PG 1	PG 2	PG 3
482	1720	486	W97018M17	860/860	-	2.011,-	2.074,-

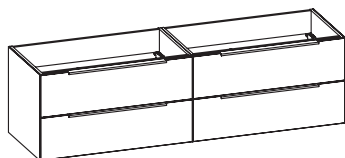

**Waschtischunterschrank**  
 inkl. Raumsparsiphon  
 4 Auszüge  
 inkl. Glasstollen

Höhe	Breite	Tiefe	Artikel-Nr.	Aufteilung Breite	PG 1	PG 2	PG 3
482	1720	486	W96018M17	860/860	-	2.135,-	2.197,-

Kombination 1740 mm

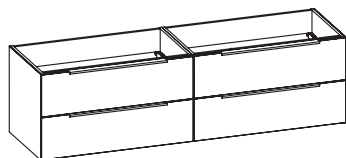

**Waschtischunterschrank**

inkl. LED-Beleuchtung unter dem Waschtisch mit Bewegungssensor  
inkl. Raumparsiphon  
4 Auszüge

12V  
2780LM  
25,3W  
2700-6500K

**Sensorschalter (ZCS008E) optional bestellbar zur Steuerung von LEDplus (Farbtemperaturwechsel) bei Waschtischunterschrank!**

Höhe	Breite	Tiefe	Artikel-Nr.	Aufteilung Breite	PG 1	PG 2	PG 3
495	1720	486	W95018M17	860/860	-	2.367,-	2.430,-
-	-	-	ZCS008E	-	66,-	-	-

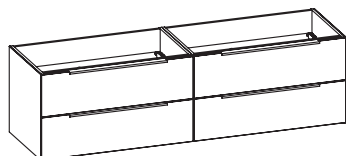

**Waschtischunterschrank**

inkl. LED-Beleuchtung unter dem Waschtisch mit Bewegungssensor  
inkl. Raumparsiphon  
4 Auszüge  
inkl. Glasstollen

12V  
2789LM  
25,4W  
2700-6500K

**Sensorschalter (ZCS008E) optional bestellbar zur Steuerung von LEDplus (Farbtemperaturwechsel) bei Waschtischunterschrank!**

Höhe	Breite	Tiefe	Artikel-Nr.	Aufteilung Breite	PG 1	PG 2	PG 3
495	1720	486	W94018M17	860/860	-	2.491,-	2.554,-
-	-	-	ZCS008E	-	66,-	-	-

Überbau 1740 mm

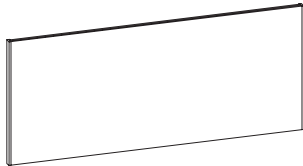

**Funktionsspiegel**  
auf Trägerplatte  
inkl. LED-Beleuchtung seitlich und Sensorschalter

12V
1360LM
13,05W
2700-6500K

Sensorschalter (ZCS006E) optional bestellbar zur Steuerung von LEDplus (Farbtemperaturwechsel bei Spiegeln)

**Aufsatzleuchten optional bestellbar!**

Höhe	Breite	Tiefe	Artikel-Nr.	Aufteilung Breite	PG 1	PG 2	PG 3
700	1680	32	LE-FSP 11		715,-		
-	-	-	ZCS006E		66,-		

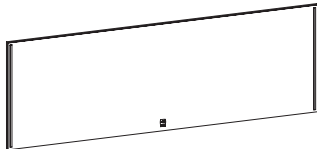

**Spiegel**  
auf Trägerplatte  
inkl. LED-Effektlicht und Sensorschalter

12V
1160LM
11,13W
2700-6500K

Sensorschalter (ZCS006E) optional bestellbar zur Steuerung von LEDplus (Farbtemperaturwechsel bei Spiegeln)

**Aufsatzleuchten optional bestellbar!**

Höhe	Breite	Tiefe	Artikel-Nr.	Aufteilung Breite	PG 1	PG 2	PG 3
600	1750	32	LE-FSP 26		670,-		
-	-	-	ZCS006E		66,-		

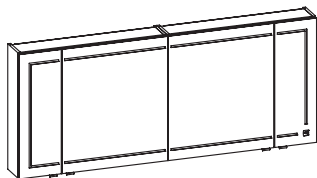

**Spiegelschrank**  
inkl. LEDplus-fähiger Beleuchtung in den Türen, 4 Drehtüren, einfach verspiegelt  
4 Glaseinlegeböden  
Schalter/Steckdose  
Anschlag von links: L R L R

12V
2496LM
24,96W
2700-6500K

Sensorschalter (ZCS005E) optional bestellbar zur Steuerung von LEDplus (Farbtemperaturwechsel bei Spiegelschränken)

**Aufsatzleuchten optional bestellbar!**

Höhe	Breite	Tiefe	Artikel-Nr.	Aufteilung Breite	PG 1	PG 2	PG 3
703	1680	170	LE-SPS 45		1.934,-		
-	-	-	ZCS005E		66,-		

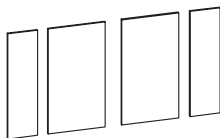

**Innenspiegel-Set**  
4 Spiegel  
2 x H625 x B170 x T3  
2 x H625 x B530 x T3  
optional einsetzbar zu:  
LE-SPS 45

Höhe	Breite	Tiefe	Artikel-Nr.	Aufteilung Breite	PG 1	PG 2	PG 3
-	-	3	EB-LE-ISP4-05		184,-		

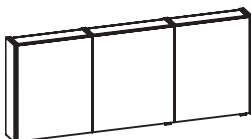

**Spiegelschrank**  
inkl. LEDplus-fähiger Beleuchtung in den Glasstollen und 10 mm Stollen, 3 Drehtüren, einfach verspiegelt, 6 Glaseinlegeböden  
Schalter/Steckdose  
Anschlag von links: R L L

12V
1360LM
13,05W
2700-6500K

Sensorschalter (ZCS005E) optional bestellbar zur Steuerung von LEDplus (Farbtemperaturwechsel bei Spiegelschränken)

**Aufsatzleuchten optional bestellbar!**

Höhe	Breite	Tiefe	Artikel-Nr.	Aufteilung Breite	PG 1	PG 2	PG 3
703	1740	180	LE-SPSB 81		1.329,-		
-	-	-	ZCS005E		66,-		

Überbau 1740 mm

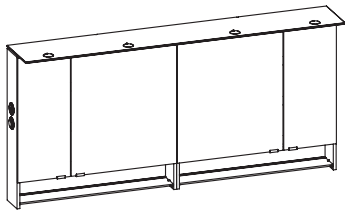

**Spiegelschrank**

inkl. LEDplus-fähiger Beleuchtung im Kranz, Glaskranzboden  
 offenes Fach mit Glaseinlegeboden und beleuchteter Rückwand  
 4 Drehtüren, doppelt verspiegelt, 8 Glaseinlegeböden  
 Kranzbreite: 1803 mm, Kranztiefe: 285 mm  
 Anschlag von links: L L R R  
 Schalter/Steckdose von außen steuerbar  
 Modul Position: zwei außen (ZA)

12V
2220LM
22,1W
3000-6500K

Sensorschalter (ZCS006E) optional bestellbar zur Steuerung von LEDplus  
 (Farbtemperaturwechsel)

Höhe	Breite	Tiefe	Artikel-Nr.	Aufteilung Breite	PG 1	PG 2	PG 3
868	1800	160	LE-SPSD 85-ZA		2.520,-		
-			ZCS006E		66,-		



Beimöbel

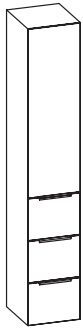

**Hochschrank**  
 1 Drehtür  
 3 Auszüge  
 3 Glaseinlegeböden

Bitte Türanschlag links (L), rechts (R) angeben!

Höhe	Breite	Tiefe	Artikel-Nr.		Aufteilung Breite	PG 1	PG 2	PG 3
1680	300	330	HCL103033		L/R	-	1.270,-	1.333,-

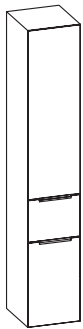

**Hochschrank**  
 2 Drehtüren  
 1 Auszug  
 4 Glaseinlegeböden

Bitte Türanschlag links (L), rechts (R) angeben!

Höhe	Breite	Tiefe	Artikel-Nr.		Aufteilung Breite	PG 1	PG 2	PG 3
1680	300	330	HCL113033		L/R	-	912,-	962,-



**Midischrank**  
 1 Drehtür  
 2 Auszüge  
 2 Glaseinlegeböden  
 inkl. Abdeckplatte

Bitte Türanschlag links (L), rechts (R) angeben!

Höhe	Breite	Tiefe	Artikel-Nr.		Aufteilung Breite	PG 1	PG 2	PG 3
1210	300	330	MCL533033		L/R	-	951,-	997,-



**Midischrank**  
 2 Drehtüren  
 3 Glaseinlegeböden  
 inkl. Abdeckplatte

Bitte Türanschlag links (L), rechts (R) angeben!

Höhe	Breite	Tiefe	Artikel-Nr.		Aufteilung Breite	PG 1	PG 2	PG 3
1210	300	170	MCT583017		L/R	-	612,-	644,-
1210	300	330	MCT583033		L/R	-	612,-	644,-
1210	300	430	MCT583043		L/R	-	612,-	644,-

Beimöbel

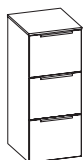

**Unterschrank**  
3 Auszüge  
inkl. Abdeckplatte

Höhe	Breite	Tiefe	Artikel-Nr.	Aufteilung Breite	PG 1	PG 2	PG 3
730	300	330	UGL563033		-	980,-	1.023,-



**Unterschrank**  
1 Auszug  
1 Drehtür  
1 Glaseinlegeboden  
inkl. Abdeckplatte

Bitte Türanschlag links (L), rechts (R) angeben!

Höhe	Breite	Tiefe	Artikel-Nr.	Aufteilung Breite	PG 1	PG 2	PG 3
730	300	330	UGL573033	L/R	-	615,-	644,-



**Unterschrank**  
1 Drehtür  
2 Glaseinlegeböden  
inkl. Abdeckplatte

Bitte Türanschlag links (L), rechts (R) angeben!

Höhe	Breite	Tiefe	Artikel-Nr.	Aufteilung Breite	PG 1	PG 2	PG 3
730	300	170	UGT553017	L/R	-	394,-	411,-
730	300	330	UGT553033	L/R	-	394,-	411,-
730	300	430	UGT553043		-	394,-	411,-



**Unterschrank**  
2 Auszüge  
2 Drehtüren  
1 Glaseinlegeboden  
inkl. Abdeckplatte

Höhe	Breite	Tiefe	Artikel-Nr.	Aufteilung Breite	PG 1	PG 2	PG 3
730	600	330	UGL586033	300/300	-	853,-	899,-

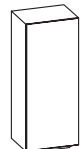

**Hängeschrank**  
1 Drehtür  
2 Glaseinlegeböden

Bitte Türanschlag links (L), rechts (R) angeben!

Höhe	Breite	Tiefe	Artikel-Nr.	Aufteilung Breite	PG 1	PG 2	PG 3
720	300	170	OKT133017	L/R	-	351,-	371,-
720	300	330	OKT133033	L/R	-	351,-	371,-
720	300	430	OKT133043	L/R	-	351,-	371,-

Kunde:

Lieferant:

Datum:

Laufzeit:

Lieferzeit:

30 Arbeitstage

Tel.:

05252/848-0

Fax:

05252/848-158

Mindestbestellwert:

Frachtkosten:

Incoterm:

Leonardo

Block:

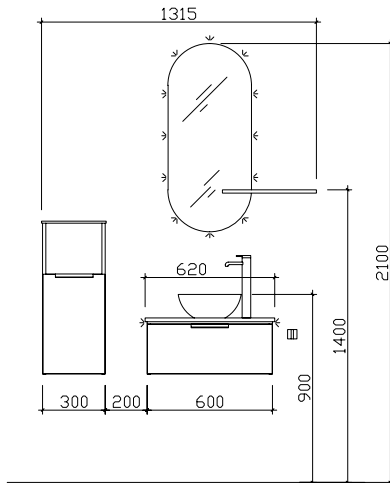

Maß in mm:

300/620

Energieeffizienzangaben siehe Typenplan

Front: Glas Kaschmir (1084 - PG 2)  
 Korpusfarbe: Kaschmir Matt Touch (160)  
 Akzentfarbe: /  
 Korpusausführung: Comfort E  
 Schubkasten: Metallzarge mit Softeinzug  
 WT-Plattenfarbe: Kaschmir Matt (1160)  
 Stollenfarbe: /  
 Griff/Knopf: H3  
 Montage: wandhängend  
 Archiv-Nr.: 6-LE124-F3-1

Pos.	Stk.	Artikel-Nr. / Anschlag	Beschreibung	PG 2 €/ UVP
1	1	BAE024S03101	Keramik-Aufsatzbecken	267,-
2	1	W01024S62	Waschtischunterschrank	522,-
3	1	PRE186235HLE	;R Waschtischplatte	183,-
4	1	FEEL10240	Spiegel inkl. umlaufender LEDplus-Effektbeleuchtung	476,-
<b>Kombinationspreis:</b>				<b>1.448,-</b>
5	1	ZCS008E	LEDplus Sensorschalter	66,-
6	1	ZER034517	;L/R Ablageboard	103,-
7	1	ZKEFA253C	Kosmetikeinsatz 2-teilig	79,-
8	1	ZDVZWAN2	Zwangsablauf Schwarz Matt	101,-
9	1	ZDVROS01	Überlaufrosette Schwarz	17,-
10	1	ZDVDAGSA2	Design-Ablauf-Garnitur Schwarz Matt	124,-
11	1	UGT553017	L/R Unterschrank	394,-
12	1	ZHH017S36	Handtuchhalter	103,-
13	1	ZEHM42S	Einhebelmischer Schwarz Matt	396,-
<b>Gesamtwert Zusatzartikel:</b>				<b>1.383,-</b>
<b>Gesamtwert inkl. Zusatzartikel:</b>				<b>2.831,-</b>

Änderungen und Irrtümer vorbehalten!

**Kunde:**
**Lieferant:**
**Datum:**

Laufzeit:

Lieferzeit:

Tel.:

Fax:

Mindestbestellwert:

Frachtkosten:

Incoterm:

30 Arbeitstage

05252/848-0

05252/848-158

**Leonardo**

Block:

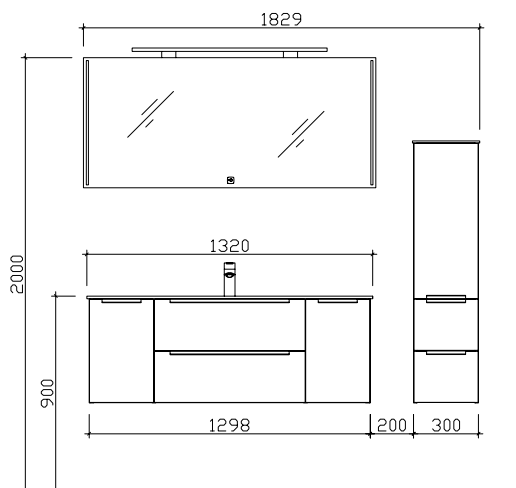
**Maß in mm:**
**1320/300**

Energieeffizienzangaben siehe Typenplan

Front: Glas Schwarz (1083 - PG 2)  
 Korpusfarbe: Schwarz Matt Touch (179)  
 Akzentfarbe: /  
 Korpusausführung: Comfort E  
 Schubkasten: Metallzarge mit Softeinzug  
 WT-Plattenfarbe: /  
 Stollenfarbe: /  
 Griff/Knopf: H3  
 Montage: wandhängend  
 Archiv-Nr.: 6-LE124-F2-1

Pos.	Stk.	Artikel-Nr. / Anschlag	Beschreibung	PG 2 €/ UVP
1	1	BME019F13202	Solid Surface Waschtisch	846,-
2	1	W07018M13	Waschtischunterschrank	1.803,-
3	1	LE-FSP 25	Spiegel auf Trägerplatte, inkl. LED-Effektlicht u. Sensorschalter	635,-
<b>Kombinationspreis:</b>				<b>3.284,-</b>
4	1	ZCS008E	LEDplus Sensorschalter	66,-
5	1	ZALAWF90E	Aufsatzleuchte LEDplus-fähig LED Schwarz Matt	165,-
6	1	ZCS006E	LEDplus Sensorschalter	66,-
7	1	ZDVZWAN2	Zwangsablauf Schwarz Matt	101,-
8	1	MCL533033	L/R Midischrank	951,-
9	1	ZKEFA343C	Kosmetikeinsatz 2-teilig	79,-
10	1	ZHH017S36	Handtuchhalter	103,-
11	1	ZEHM37	Einhebelmischer Schwarz Matt	276,-
<b>Gesamtwert Zusatzartikel:</b>				<b>1.807,-</b>
<b>Gesamtwert inkl. Zusatzartikel:</b>				<b>5.091,-</b>

Änderungen und Irrtümer vorbehalten!

