

# SERIE 7085

MADE IN GERMANY



# SERIE 7085

## Dekor- und Farbauswahl

Für Bestellungen wählen Sie bitte 2 Farben aus: Front- / Korpusdekor (1) und Akzentfarbe Stollen (2).



Bild zeigt Waschtischunterschrank mit Front-, Korpus- und Akzentfarbe Kaschmir Matt Select.



Bild zeigt Waschtischunterschrank mit Front- und Korpusfarbe Halifax Eiche, Akzentfarbe Schwarz Matt Select.

Front und Korpus im Dekorverbund

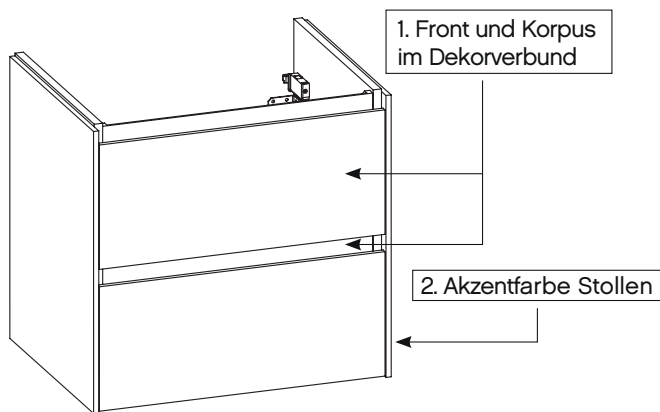
 Frontdekore PG 1

Melaminplatte mit ABS-Kante



3906  
Schneeweiß  
Glanz

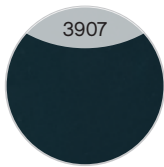

3907  
Anthrazit  
Seidenglanz



3979  
Graphit Struktur  
quer Nachbildung



3915  
Castello Eiche  
quer Nachbildung



3918  
Sanremo Eiche  
quer Nachbildung



3922  
Sangallo Grau  
quer



3924  
Riviera Eiche quer  
Nachbildung

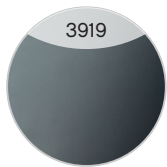

3919  
Stahlgrau



3926  
Eiche Ribbeck  
quer Nachbildung

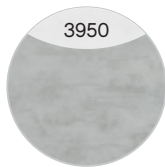

3950  
Oxid Hellgrau  
quer



3951  
Oxid Dunkelgrau  
quer

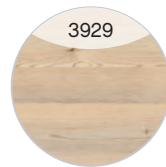

3929  
Polar Pinie quer  
Nachbildung

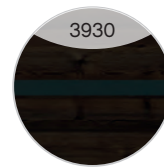

3930  
Boreas Pinie quer  
Nachbildung



3931  
Tropea Eiche quer  
Nachbildung

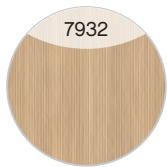

7932  
Linea Eiche Hell  
aufrecht Nachbil-  
dung\*



7933  
Linea Eiche  
Dunkel aufrecht  
Nachbildung\*

\* Dekorverlauf aufrecht mit Rillenoptik

 Frontdekore PG 2

MDF mit Lacklaminat/lackierte PET-Folie/UV-Lack-Beschichtung



3956  
Weiß Matt Select

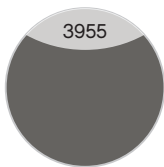

3955  
Quarzgrau Hoch-  
glanz Select

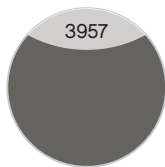

3957  
Quarzgrau Matt  
Select



3963  
Schwarz Matt  
Select

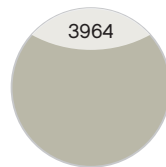

3964  
Kaschmir Matt  
Select

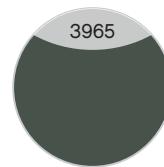

3965  
Schilfgrün Matt  
Select

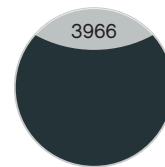

3966  
Baltic Blau Matt  
Select

# SERIE 7085

## Frontdekore PG 2

Melaminplatte mit Synchronpore und ABS-Kante



3928  
Halifax Eiche quer  
Nachbildung mit  
Synchronpore

## Korpusdekore



25  
Weiß Glanz

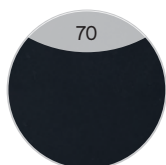

70  
Anthrazit  
Seidenglanz

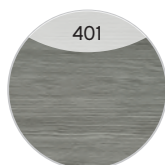

401  
Graphit Struktur  
quer Nachbildung



426  
Castello Eiche  
quer Nachbildung



428  
Sanremo  
Eiche Terra quer  
Nachbildung



432  
Sangallo Grau  
quer

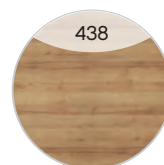

438  
Riviera Eiche quer  
Nachbildung

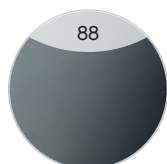

88  
Stahlgrau



444  
Eiche Ribbeck  
quer Nachbildung



721  
Oxid Hellgrau  
quer



723  
Oxid Dunkelgrau  
quer

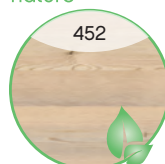

452  
Polar Pinie quer  
Nachbildung



468  
Tropea Eiche quer  
Nachbildung



458  
Boreas Pinie quer  
Nachbildung

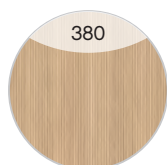

380  
Linea Eiche Hell  
aufrecht Nachbil-  
dung\*



382  
Linea Eiche  
Dunkel aufrecht  
Nachbildung\*

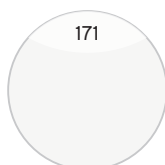

171  
Weiß Matt Touch

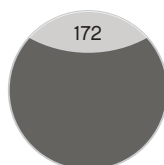

172  
Quarzgrau Hoch-  
glanz Touch

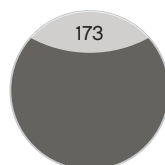

173  
Quarzgrau Matt  
Touch

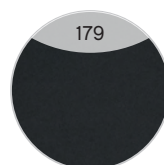

179  
Schwarz Matt  
Touch

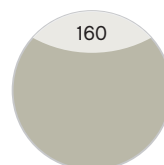

160  
Kaschmir Matt  
Touch

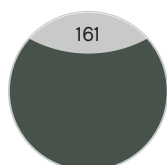

161  
Schilfgrün Matt  
Touch

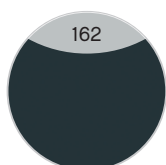

162  
Baltic Blau Matt  
Touch



450  
Halifax Eiche quer  
Nachbildung mit  
Synchronpore

\* Dekorverlauf aufrecht mit Rillenoptik

# Akzentfarben

Gilt nur für 10 mm Stollen und Abdeckplatten

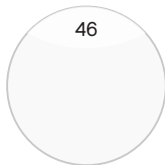

46  
Weiß Hochglanz  
Select

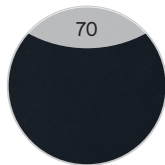

70  
Anthrazit  
Seidenglanz

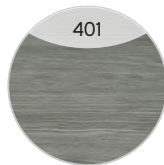

401  
Graphit Struktur  
quer Nachbildung



426  
Castello Eiche  
quer Nachbildung



428  
Sanremo  
Eiche Terra quer  
Nachbildung



432  
Sangallo Grau  
quer



438  
Riviera Eiche quer  
Nachbildung

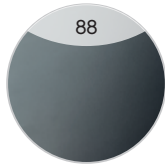

88  
Stahlgrau



444  
Eiche Ribbeck  
quer Nachbildung



721  
Oxid Hellgrau  
quer

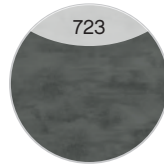

723  
Oxid Dunkelgrau  
quer



452  
Polar Pinie quer  
Nachbildung



458  
Boreas Pinie quer  
Nachbildung



3931  
Tropea Eiche quer  
Nachbildung



7932  
Linea Eiche Hell  
aufrecht Nachbil-  
dung\*



7933  
Linea Eiche  
Dunkel aufrecht  
Nachbildung\*

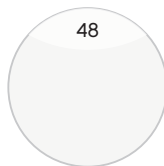

48  
Weiß Matt Select

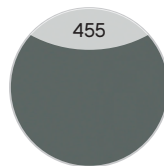

455  
Quarzgrau Hoch-  
glanz Select

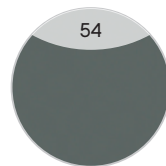

54  
Quarzgrau Matt  
Select

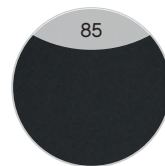

85  
Schwarz Matt  
Select

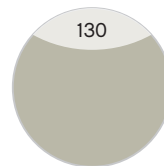

130  
Kaschmir Matt  
Select

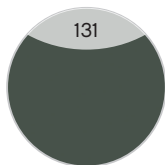

131  
Schilfgrün Matt  
Select

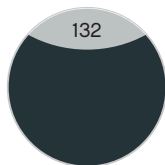

132  
Baltic Blau Matt  
Select



450  
Halifax Eiche quer  
Nachbildung mit  
Synchronpore

\* Dekorverlauf aufrecht mit Rillenoptik

# SERIE 7085

## Keramikwaschtische

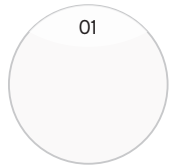

Weiß Glanz

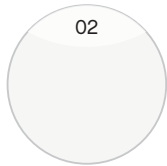

Weiß Matt

Aufgrund von unterschiedlichen Türausprägungen/-breiten sind die Griffgeometrien/-längen fix zugeordnet.

**Waschtisch-Übersicht**

Keramikwaschtische

**Breite 600 mm** **BME005S60001/02**

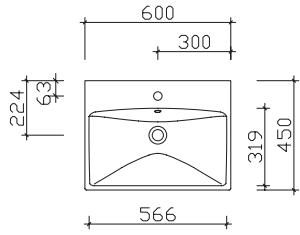

**Breite 800 mm** **BME005S80001/02**

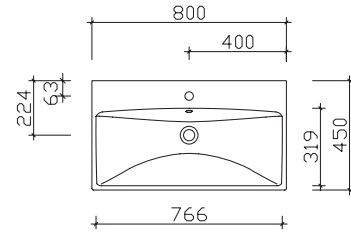

**Breite 1000 mm** **BME005S10001/02**

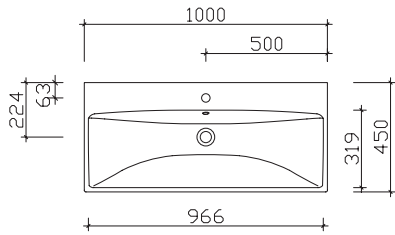

**Breite 1200 mm** **BME005S12001/02**

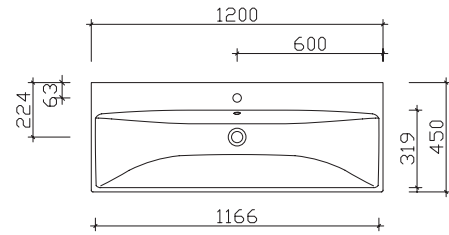

**Breite 1200 mm** **BMD005S12001/02**

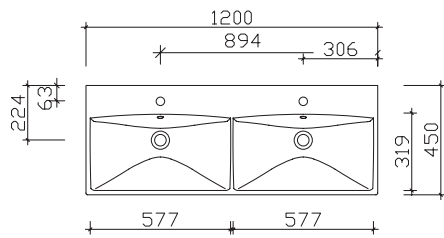





## Unterbau 600 mm

Hier bieten wir eine große Auswahl an Formen und Größen namhafter und bewährter Hersteller. Waschtisch-Artikel ohne Armatur.



**Keramikwaschtisch**

Weiß (01), Weiß Matt (02)

mit Armaturbohrung und integriertem Überlauf

**Schwarze Überlaufrosetten (ZDVROS01) optional im Zubehör bestellbar!**

Höhe	Breite	Tiefe	Artikel-Nr.	Aufteilung Breite	PG 1	PG 2	PG 3
50	600	450	BME005S60001		590		
50	600	450	BME005S60002		765		

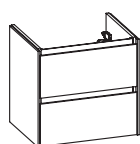

**Waschtischunterschrank**

mit Siphonausschnitt

2 Auszüge

Höhe	Breite	Tiefe	Artikel-Nr.	Aufteilung Breite	PG 1	PG 2	PG 3
542	570	430	W05005S57		1440	1550	

## Unterbau 800 mm

Hier bieten wir eine große Auswahl an Formen und Größen namhafter und bewährter Hersteller. Waschtisch-Artikel ohne Armatur.



**Keramikwaschtisch**

Weiß (01), Weiß Matt (02)

mit Armaturbohrung und integriertem Überlauf

**Schwarze Überlaufrosetten (ZDVROS01) optional im Zubehör bestellbar!**

Höhe	Breite	Tiefe	Artikel-Nr.	Aufteilung Breite	PG 1	PG 2	PG 3
50	800	450	BME005S80001		702		
50	800	450	BME005S80002		934		

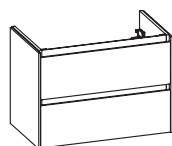

**Waschtischunterschrank**

mit Siphonausschnitt

2 Auszüge

Höhe	Breite	Tiefe	Artikel-Nr.	Aufteilung Breite	PG 1	PG 2	PG 3
542	755	430	W05005S75		1475	1625	

## Unterbau 1000 mm

Hier bieten wir eine große Auswahl an Formen und Größen namhafter und bewährter Hersteller. Waschtisch-Artikel ohne Armatur.



### Keramikwaschtisch

Weiß (01), Weiß Matt (02)  
mit Armaturbohrung und integriertem Überlauf

**Schwarze Überlaufrosetten (ZDVROS01) optional im Zubehör bestellbar!**

Höhe	Breite	Tiefe	Artikel-Nr.	Aufteilung Breite	PG 1	PG 2	PG 3
50	1000	450	BME005S10001		812		
50	1000	450	BME005S10002		1088		

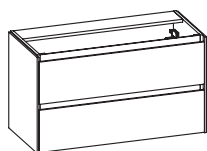

### Waschtischunterschrank

mit Siphonausschnitt  
2 Auszüge

Höhe	Breite	Tiefe	Artikel-Nr.	Aufteilung Breite	PG 1	PG 2	PG 3
542	955	430	W05005S95		1595	1785	

## Unterbau 1200 mm

Hier bieten wir eine große Auswahl an Formen und Größen namhafter und bewährter Hersteller. Waschtisch-Artikel ohne Armatur.



### Keramikwaschtisch

Weiß (01), Weiß Matt (02)  
mit Armaturbohrung und integriertem Überlauf

**Schwarze Überlaufrosetten (ZDVROS01) optional im Zubehör bestellbar!**

Höhe	Breite	Tiefe	Artikel-Nr.	Aufteilung Breite	PG 1	PG 2	PG 3
60	1200	450	BME005S12001		1268		
60	1200	450	BME005S12002		1725		



### Waschtischunterschrank

mit Siphonausschnitt  
2 Auszüge

Höhe	Breite	Tiefe	Artikel-Nr.	Aufteilung Breite	PG 1	PG 2	PG 3
542	1155	430	W05005S12		1675	1905	

## Unterbau 1200 mm

Hier bieten wir eine große Auswahl an Formen und Größen namhafter und bewährter Hersteller. Waschtisch-Artikel ohne Armatur.



**Keramikwaschtisch**

Weiß (01), Weiß Matt (02)

mit 2 Armaturbohrungen und 2x integriertem Überlauf

**Schwarze Überlaufrosetten (ZDVROS01) optional im Zubehör bestellbar!**

Höhe	Breite	Tiefe	Artikel-Nr.	Aufteilung Breite	PG 1	PG 2	PG 3
50	1200	450	BMD005S12001		1310		
50	1200	450	BMD005S12002		1690		

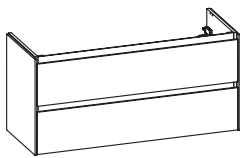

**Waschtischunterschrank**

mit Siphonausschnitt

2 Auszüge

Höhe	Breite	Tiefe	Artikel-Nr.	Aufteilung Breite	PG 1	PG 2	PG 3
542	1155	430	W95005S12		1740	1975	

**Beimöbel**

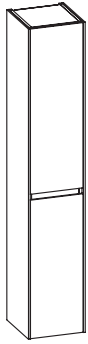

**Hochschrank - Grifflos**  
2 Drehtüren, 1 fester Boden, 4 Glaseinlegeböden

Bitte Türanschlag links (L), rechts (R) angeben!

Höhe	Breite	Tiefe	Artikel-Nr.	Aufteilung Breite	PG 1	PG 2	PG 3
1740	320	330	HLT203233	L/R	1200	1435	

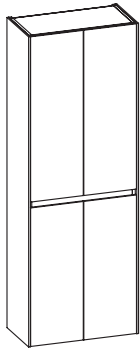

**Hochschrank - Grifflos**  
4 Drehtüren, 1 fester Boden, 4 Glaseinlegeböden

Höhe	Breite	Tiefe	Artikel-Nr.	Aufteilung Breite	PG 1	PG 2	PG 3
1740	620	330	HLT206233		1745	2205	

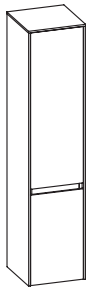

**Midischrank - Grifflos**  
inkl. Abdeckplatte, 2 Drehtüren, 1 fester Boden, 3 Glaseinlegeböden

Bitte Türanschlag links (L), rechts (R) angeben!

Höhe	Breite	Tiefe	Artikel-Nr.	Aufteilung Breite	PG 1	PG 2	PG 3
1420	320	330	MNT513233	L/R	1085	1275	

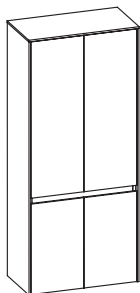

**Midischrank - Grifflos**  
inkl. Abdeckplatte, 4 Drehtüren, 1 fester Boden, 3 Glaseinlegeböden

Höhe	Breite	Tiefe	Artikel-Nr.	Aufteilung Breite	PG 1	PG 2	PG 3
1420	620	330	MNT516233		1575	1950	

## Beimöbel



**Unterschrank - Grifflos**  
inkl. Abdeckplatte, 1 Drehtür, 2 Glaseinlegeböden

**Bitte Türanschlag links (L), rechts (R) angeben!**

Höhe	Breite	Tiefe	Artikel-Nr.	Aufteilung Breite	PG 1	PG 2	PG 3
810	320	330	ULT513233	L/R	690	795	

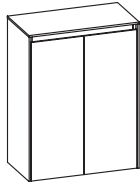

**Unterschrank - Grifflos**  
inkl. Abdeckplatte, 2 Drehtüren, 2 Glaseinlegeböden

Höhe	Breite	Tiefe	Artikel-Nr.	Aufteilung Breite	PG 1	PG 2	PG 3
810	620	330	ULT516233		985	1195	

Weitere Beimöbel finden Sie im Kapitel „Universelle Beimöbel“.









# SERIE 7085

Kunde:

Lieferant:

Datum:

PELIPAL GmbH  
Hans-Wilhelm-Peters-Straße 2  
33189 Schlangen

Laufzeit:  
Lieferzeit: 30 Arbeitstage  
Tel.: 05252/848-0  
Fax: 05252/848-158  
Mindestbestellwert:  
Frachtkosten:  
Incoterm:

Punkte

Block:

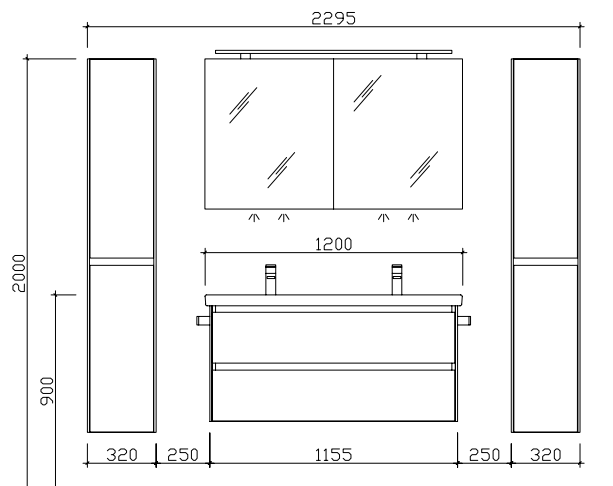

Maß in mm:

320/1200/320

Energieeffizienzangaben siehe Typenplan

Front: Halifax Eiche quer Nachbildung (3928 - PG 2)  
Korpusfarbe: Halifax Eiche quer Nachbildung (450)  
Akzentfarbe: Schwarz Matt Select (85)  
KorpUSAusführung: Comfort E  
Schubkasten: Metallzarge mit Softeinzug  
WT-Plattenfarbe: /  
Stollenfarbe: /  
Griff/Knopf: grifflos  
Montage: wandhängend  
Archiv-Nr.: 1-7085-R4-1

Pos.	Stk.	Artikel-Nr. / Anschlag	Beschreibung	Comfort E Punkte
1	1	BMD005S12002	Keramikwaschtisch	1690
2	1	W95005S12	Waschtischunterschrank	1975
3	1	SDNDS3112	Spiegelschrank 2 Drehtüren doppelt verspiegelt	1245
<b>Kombinationspreis:</b>				<b>4910</b>
4	2	ZWP00435E	LEDplus-fähige Zusatzbeleuchtung für Waschplatz	510
5	1	ZCS005E	LEDplus Sensorschalter	115
6	1	ZALBCF11E	Aufsatzleuchte LEDplus-fähig zu Spiegelschrank	395
7	1	ZDVSPSG3	Griffset für Spiegelschränke Schwarz	60
8	2	HLT203233	L/R: Hochschrank - Grifflos	2870
9	2	ZHH00832	Handtuchhalter Schwarz Matt zur Korpusmontage	130
10	2	ZEHM37	Einhebelmischer Schwarz Matt	956
<b>Gesamtwert Zusatzartikel:</b>				<b>5036</b>
<b>Gesamtwert inkl. Zusatzartikel:</b>				<b>9946</b>

Änderungen und Irrtümer vorbehalten!

## Kombinationsbeispiele

Waschtisch 600 mm		Punkte	
1.1		PG 1	PG 2
	S17-FSP 06	552	552
	BME005S60001	590	590
	W05005S57	1440	1550
		<b>2582</b>	<b>2692</b>

Waschtisch 800 mm		Punkte	
2.1		PG 1	PG 2
	S17-FSP 10	584	584
	BME005S80001	702	702
	W05005S75	1475	1625
		<b>2761</b>	<b>2911</b>

1.2		PG 1	PG 2
	SEAES3060	586	586
	BME005S60001	590	590
	W05005S57	1440	1550
		<b>2616</b>	<b>2726</b>

2.2		PG 1	PG 2
	SEAES3080	844	844
	BME005S80001	702	702
	W05005S75	1475	1625
		<b>3021</b>	<b>3171</b>

1.3		PG 1	PG 2
	SENDS3160	735	735
	BME005S60001	590	590
	W05005S57	1440	1550
		<b>2765</b>	<b>2875</b>

2.3		PG 1	PG 2
	SENDS3180	1358	1358
	BME005S80001	702	702
	W05005S75	1475	1625
		<b>3535</b>	<b>3685</b>

1.4		PG 1	PG 2
	SEEDS3560	1352	1352
	BME005S60001	590	590
	W05005S57	1440	1550
		<b>3382</b>	<b>3492</b>

2.4		PG 1	PG 2
	SEEDS3580	1864	1864
	BME005S80001	702	702
	W05005S75	1475	1625
		<b>4041</b>	<b>4191</b>

1.5		PG 1	PG 2
	SEAES5060-I	1132	1132
	BME005S60001	590	590
	W05005S57	1440	1550
		<b>3162</b>	<b>3272</b>

2.5		PG 1	PG 2
	SEAES5080-I	1385	1385
	BME005S80001	702	702
	W05005S75	1475	1625
		<b>3562</b>	<b>3712</b>

Hier bieten wir Ihnen eine große Auswahl an Formen und Größen von namhaften und bewährten Waschtisch-Herstellern an.

Alle Leuchten/elektrischen Komponenten dürfen nur in Kombination mit Produkten des Kataloges betrieben werden!

## Kombinationsbeispiele

### Waschtisch 1000 mm

3.1	Punkte		
	PG 1	PG 2	
	S17-FSP 14	620	620
	BME005S10001	812	812
	W05005S95	1595	1785
		<b>3027</b>	<b>3217</b>

3.2	Punkte		
	PG 1	PG 2	
	SEAES3010	880	880
	BME005S10001	812	812
	W05005S95	1595	1785
		<b>3287</b>	<b>3477</b>

3.3	Punkte		
	PG 1	PG 2	
	SENDS3110	1410	1410
	BME005S10001	812	812
	W05005S95	1595	1785
		<b>3817</b>	<b>4007</b>

3.4	Punkte		
	PG 1	PG 2	
	SEEDS3510	1970	1970
	BME005S10001	812	812
	W05005S95	1595	1785
		<b>4377</b>	<b>4567</b>

3.5	Punkte		
	PG 1	PG 2	
	SEAES5010-I	1524	1524
	BME005S10001	812	812
	W05005S95	1595	1785
		<b>3931</b>	<b>4121</b>

### Waschtisch 1200 mm

4.1	Punkte		
	PG 1	PG 2	
	S17-FSP 20	694	694
	BME005S12001	1268	1268
	W05005S12	1675	1905
		<b>3637</b>	<b>3867</b>

4.2	Punkte		
	PG 1	PG 2	
	SEAES3012	940	940
	BME005S12001	1268	1268
	W05005S12	1675	1905
		<b>3883</b>	<b>4113</b>

4.3	Punkte		
	PG 1	PG 2	
	SENDS3112	1620	1620
	BME005S12001	1268	1268
	W05005S12	1675	1905
		<b>4563</b>	<b>4793</b>

4.4	Punkte		
	PG 1	PG 2	
	SEEDS3512	2138	2138
	BME005S12001	1268	1268
	W05005S12	1675	1905
		<b>5081</b>	<b>5311</b>

4.5	Punkte		
	PG 1	PG 2	
	SEAES5012-I	1590	1590
	BME005S12001	1268	1268
	W05005S12	1675	1905
		<b>4533</b>	<b>4763</b>

Hier bieten wir Ihnen eine große Auswahl an Formen und Größen von namhaften und bewährten Waschtisch-Herstellern an.

Alle Leuchten/elektrischen Komponenten dürfen nur in Kombination mit Produkten des Kataloges betrieben werden!

## Kombinationsbeispiele

### Waschtisch 1200 mm

Punkte

5.1		PG 1	PG 2
	S17-FSP 20	694	694
	BMD005S12001	1310	1310
	W95005S12	1740	1975
		<b>3744</b>	<b>3979</b>

5.2		PG 1	PG 2
	SDAES3012	940	940
	BMD005S12001	1310	1310
	W95005S12	1740	1975
		<b>3990</b>	<b>4225</b>

5.3		PG 1	PG 2
	SDNDS3112	1245	1245
	BMD005S12001	1310	1310
	W95005S12	1740	1975
		<b>4295</b>	<b>4530</b>

5.4		PG 1	PG 2
	SDEDS3512	2008	2008
	BMD005S12001	1310	1310
	W95005S12	1740	1975
		<b>5058</b>	<b>5293</b>

5.5		PG 1	PG 2
	SDAES5012-I	1590	1590
	BMD005S12001	1310	1310
	W95005S12	1740	1975
		<b>4640</b>	<b>4875</b>

Hier bieten wir Ihnen eine große Auswahl an Formen und Größen von namhaften und bewährten Waschtisch-Herstellern an.

Alle Leuchten/elektrischen Komponenten dürfen nur in Kombination mit Produkten des Kataloges betrieben werden!